

▷REGAL

ÇAMAŞIR KURUTMA MAKİNESİ

KULLANIM
KILAVUZU

KM 9102

Değerli Müşterimiz,

Öncelikle doğa ve teknoloji dostu ürünümüzü tercih ettiğiniz için sizi kutlarız. Beklentilerinizin üzerinde ürün sunmayı amaç edinerek, modern tesislerde özenle üretilen, titiz kalite kontrollerinden geçirilen çamaşır kurutma makineniz kullanımınıza sunulmaktadır.

Bu kullanım kılavuzu size cihazınızın kullanımında yol gösterecektir; cihazınızın en ileri teknolojik çözümler içerdiğini ve kullanımının son derece kolay olduğunu göreceksiniz.

Cihazınız, gerekli olan özeni ve bakımı sağladığınız takdirde size uzun yıllar hizmet edecektir. Cihazınızı kullanırken keyif almanızı diliyoruz.

Bu ürün, çevreye saygılı VESTEL BEYAZ EŞYA A.Ş. tesislerinde, doğaya zarar vermeden üretilmiştir.







Güvenlikle İlgili Önemli Bilgiler

Cihazınızı hızlı bir biçimde tanımak ve tüm fonksiyonlarından eksiksiz faydalanmak için, lütfen bu kılavuzdaki talimatları dikkatli bir şekilde okuyunuz ve ileride tekrar incelemek için saklayınız.

Bu kullanım kılavuzu, cihazınızın ilk kullanımı, kurulumu, güvenliği, kullanım amaçları, temizliği ve bakımı, sorun giderme ile ilgili önemli bilgiler içermektedir.

UYARI: Cihazınızın montaj işlemi sadece Regal Yetkili Servisi'ne yaptırılmalıdır.

UYARI: Cihazınızın topraklaması yapılmalıdır.

	UYARI	Ciddi yaralanma veya ölüm riski
	ELEKTRİK ÇARPMA RİSKİ	Tehlikeli voltaj
	ATEŞ	Yangın riski
	DİKKAT	Yaralanma veya mülk hasar riski
	ÖNEMLİ / NOT	Sistemi doğru çalıştırma hakkında bilgi
		Kullanım kılavuzunu okuyunuz.
		Sıcak Yüzey

İÇİNDEKİLER

Cihazı Kullanırken Dikkat Edilmesi Gereken Güvenlik Bilgileri	1
Güvenlik Uyarıları.....	2
Elektrik Güvenliği.....	2
Cihazınızı asla aşağıdaki durumlarda kullanmayın:.....	3
Çocuk Güvenliği	3
Ürün Güvenliği.....	4
Doğru Kullanım	5
Temizlik ve Bakım Yaparken Dikkat Edilmesi Gereken Güvenlik Bilgileri.....	7
Taşıma ve Nakliye Sırasında Dikkat Edilmesi Gereken Güvenlik Bilgileri.....	7
Sorumluluk Sınırlaması	8
Çamaşır Makinesi Üzerine Kurulum	9
Ürün Tanıtımı	10
Teknik Özellikler	10
Genel Görünüm.....	11
Kurulumda Dikkat Edilmesi Gereken Güvenlik Bilgileri	12
Su Giderine Bağlanması	12
Elektrik Bağlantısı	13
Tezgah Altına Montaj	13
Çamaşırların Hazırlanması	14
Kurutulacak Çamaşırların Ayrılması	14
Kurutulacak Çamaşırların Hazırlanması.....	15
Yük Dolum Kapasitesi.....	16
Kurutma Makinesinin Kullanılması	16
Kontrol Paneli	16
Program Seçim Düğmesi	16
Elektronik Gösterge ve Ek Fonksiyonlar	17
Program Seçimi ve Tüketim Tablosu	17
Yardımcı Fonksiyonlar.....	19

Programın Başlatılması	20
Program İlerleme Durumu	21
Program Esnasında	21
Program Sonu.....	21
Temizlik ve Bakım	23
Hav Filtresi Temizliği.....	23
Su Tankının Boşaltılması	23
Yoğuşturucu Temizliği.....	24
Nem Sensörü Temizliği.....	24
Yükleme Kapağı İç Yüzey Temizliği.....	25
Sorun Giderme	26
Otomatik Hata Kodları ve Yapılması Gerekenler	30
Cihazın Çevreye Uygun Bir Şekilde Atılması	31
Eski Cihazın Çıkarılması	31
Ambalaj Bilgisi.....	31
Enerji Etiketinin Açıklanması ve Enerji Tasarrufu	31
Enerji Etiketi.....	31
Enerji Tasarrufu için Öneriler	32
Müşterinin Seçimlik Hakları	36
Müşterinin Seçimlik Hakları	36

■ Cihazı Kullanırken Dikkat Edilmesi Gereken Güvenlik Bilgileri

- Kurutma makinesi, ürünün güvenli bir şekilde kullanımı ve tehlikeleri hakkında denetlendikleri veya eğitim verildikleri sürece 8 yaş ve üstü çocuklar ile fiziksel, duyuusal veya zihinsel yetenekleri tam gelişmemiş veya tecrübe ve bilgi eksiği bulunan insanlar tarafından kullanılabilir. Çocuklar cihaz ile oynamamalıdır. Temizleme ve kullanıcı bakım işlemleri kendilerini denetleyen biri olmadığı sürece çocuklar tarafından gerçekleştirilmemelidir.
- Makineniz ev ortamında kullanılmak üzere tasarlanmıştır. Ticari amaçlar için kullanmanız garantinizin iptaline neden olacaktır.
- Sadece bakım etiketinde kurutmaya uygun olduğu belirtilen çamaşırları kurutmak için kullanınız.
- 3 yaşından küçük çocuklar kurutma makinesinden uzak tutulmalıdır.
- Üretici, hatalı kullanım veya

taşıma nedeniyle oluşan herhangi bir zarardan dolayı sorumluluk kabul etmez.

- Satın almış olduğunuz kurutma makinesinin kullanım ömrü 10 yıldır. Kurutma makinesinin tanımlandığı şekilde çalışabilmesi için gerekli yedek parçaları bulundurma süresidir.
- Ayarlanabilir ayaklar çıkartılmamalıdır. Kurutma makinesi ile zemin arasındaki boşluk; halı, tahta ve bant gibi malzemelerle azaltılmamalıdır. Bu durum kurutma makinesinin arızalanmasına neden olabilir. Kurulum ve tamir işlemlerini her zaman Yetkili Servise yaptırın. Yetkili olmayan kişiler tarafından yapılan işlemler nedeniyle doğabilecek zararlardan üretici firma sorumlu tutulamaz.

! UYARI: Kurutma makinesini üzerine su püskürterek veya su dökerek kesinlikle yıkamayın! Elektrik çarpma riski vardır!

- Ürününüzü bir tezgah altına

monte ederken, ürünün yan ve arkası ile tezgah arasında en az 3 cm boşluk bırakın.

- Tezgah altı montajı / sökülmesi mutlaka yetkili servisler tarafından yapılmalıdır.
- Makineyi kurmadan önce dıştan görülebilir bir hasarın olup olmadığını kontrol ediniz. Hasarlı bir makineyi asla kurmayınız ve çalıştırmayınız.
- Evcil hayvanları kurutma makinesinden uzak tutunuz.
- Kumaş yumuşatıcılar veya benzeri ürünler, kumaş yumuşatıcı talimatlarında belirtildiği gibi kullanılmalıdır.
- Çakmakları ve kibritleri çamaşırların ceplerinden çıkartınız.
- Kurutma makinesinin kurulumunun yapılacağı alanda yükleme kapağının açılmasına engel olacak kilitlenebilir, sürgülü veya menteşeli kapı bulunmamalıdır.
- Bu cihaz, kapalı mekanlarda kullanılmak üzere ticari olmayan kullanımlar çamaşır yıkamak ve kurutmak için

tasarlanmıştır.

- Bu cihaz, ev tipi kullanım için olup aşağıda verilen benzer ortamlarda kullanılmak üzere tasarlanmıştır:
- Dükkanlar, ofisler ve benzer çalışma ortamlarındaki mutfaklarda;
 - Çiftlik evlerinde;
 - Müşteriler tarafından otel, motel ve benzeri ev tipi ortamlarda;
 - Yatak ve kahvaltı tipindeki ortamlarda.
- Cihazınızı açık havada kullanmayın. Cihazınızı sadece kullanım amacına göre kullanın.

UYARI: Cihazınız kullanımamacının dışında kullanılması hasar veya tehlikeli durum yaratabilir ve cihazın garantisinin iptaline sebep olur. Bu şartlarda oluşabilecek hasarlar kullanıcı tarafından karşılanır.

Güvenlik Uyarılar

Bu bölümde, yaralanma ya da maddi hasar tehlikelerini önlemeye yardımcı olacak güvenlik talimatları yer almaktadır. Bu talimatlara uyulmaması halinde her türlü

garanti geçersiz hale gelir.

Elektrik Güvenliđi

- Cihaza, zamanlayıcı gibi harici bir anahtarlama cihazından güç beslemesi yapılmamalıdır veya düzenli olarak tesisat tarafından açılan ve kapatılan bir devreye bağlanmamalıdır.
- Elektrik fişini ıslak ellerle tutmayınız. Elektrik kablosunu her zaman fişten tutup çekiniz. Aksi takdirde elektrik çarpması riski vardır.
- Kurutma makinesini sigorta korumalı bir topraklı prize bağlayın. Topraklama tesisatını ehliyetli bir elektrikçiye yaptırın. Kurutma makinesinin, yerel yönetmeliklere uygun topraklama yapılmadan kullanılması halinde ortaya çıkacak zararlardan firmamız sorumlu olmayacaktır.
- Voltaj ve izin verilen sigorta koruması plaket etiketinde belirtilmiştir. **(Plaket etiketi için bkz: Genel Görünüm)**
- Plaket etiketinde belirtilen voltaj ve frekans değerleri, şebeke voltajınıza ve frekans değerine eş değer olmalıdır.

- Kurutma makinesi kullanılmadığı zamanlarda ve kurulum, bakım, temizlik ve tamir işlemleri sırasında kurutma makinesinin fişini prizden çekin. Aksi takdirde kurutma makineniz hasar görebilir.
- Elektrik kablosunun fişi kurulumdan sonra kolay erişilebilir olmalıdır.

⚠ Arızalı, hasar görmüş elektrik kablosu Yetkili Servise bildirilerek değiştirilmelidir.

⚠ Yangın veya elektrik çarpması riskine karşın, kurutma makinesini şebeke elektriğine bağlamak için uzatma kabloları, çoklu prizler veya adaptör kullanmayın.

Çocuk Güvenliđi

- Kurutma makinesinin güvenli bir şekilde kullanımı ve tehlikeleri hakkında denetlendikleri veya eğitim verildikleri sürece 8 yaş ve üstü çocuklar ile fiziksel, duygusal veya zihinsel yetenekleri tam gelişmemiş veya tecrübe ve bilgi eksikliği bulunan

- insanlar tarafından kullanılabilir. Çocuklar cihaz ile oynamamalıdır. Temizleme ve kullanıcı bakım işlemleri kendilerini denetleyen biri olmadığı sürece çocuklar tarafından gerçekleştirilmemelidir.
- 8 yaşından küçük çocuklar devamlı kontrol altında olsalar bile kurutma makinesinden uzak tutulmalıdır.
 - Çocuklar oyun oynarken ambalajlara veya folyolara dolanabilir veya bu parçaları kafalarına geçirebilir ve boğulabilirler. Ambalajları, folyoları ve ambalaj parçalarını çocuklardan uzak tutunuz.
 - Çocuklar kendilerini kurutma makinesi içine kapatabilir. Bu nedenle kullanımda olan makinenizin kapağını kapalı tutunuz, kullanım dışı kalmış makinelerin ise elektrik fişini çekiniz, elektrik kablosunu ayırınız ve kurutma makinesi kapı mandalını kırınız.

- Elektrikli ürünler çocuklar için tehlikelidir. Ürün çalışırken çocukları üründen uzak tutun. Çocukların kurutma makinesine müdahale etmesini önlemek için çocuk kilidini kullanarak devam eden bir programda değişiklik yapılmasını engelleyebilirsiniz.
- Kurutma makinesini kullanmadığınız zamanlarda bile kapağını kapalı tutunuz.

Ürün Güvenliği

 Yangın tehlikesi nedeniyle aşağıda sıralanan çamaşırlar veya ürünler ASLA makinede kurutulmamalıdır:

- Yıkanmamış çamaşırlar.
- Yeterli derecede temizlenmemiş ve üzerinde yağ ve diğer kirlerin (örn.: üzerinde yemek yağları kalan mutfak bezleri, veya krem artıkları olan kozmetik örtüleri gibi) bulunduğu çamaşırlar. İyice yıkanmamış

amaşırların kendi kendine tutuřma ve hatta kurutma bittikten sonra kurutma makinesinin dıřında bile tutuřma olasılıęı vardır.

- Yangın ıkarabilecek temizleme maddeleri veya aseton, alkol, benzin, petrol, leke ilaları, terebentin, mum ve mum skcler veya kimyasallar; temizlik bezleri veya paspasların zerinde kalmıřsa.
- zerinde sa spreyleri, aseton veya benzeri kalıntılar bulunan amaşırlar.
- Temizlenmesi iin zerinde sanayi kimyasalları kullanılmıř olan amaşırlar (kimyasal temizleme gibi).
- zerinde ok miktarda kpk, snger, lastik veya lastik benzeri paralar veya aksesuarlar bulunan amaşırlar. Bunlar rneęin lateks kpk snger, duř boneleri, su geirmez tekstiller, lastikli elbiseler ve sngerli yastıklardır.
- Dolgulu ve hasarlı paralar (yastık veya ceketler). Bu dolgulardan dıřarı sarkan snger paraları kurutma

iřlemi sırasında alev alabilir.

- Un veya kmr tozunun bulunduęu ortamlarda kurutma makinesini alıřtırmak patlamaya neden olabilir.

! DİKKAT: Metal desteklere sahip i amaşırları kurutma makinesinde kurutulmamalıdır. Bu metal destekler kurutma esnasında gevřeyerek koparsa, kurutma makinesinde hasara yol aabilir.

Doęru Kullanım

! DİKKAT: Tm paralar hızlı bir řekilde ıkarılmadan ve daęıtılmadan, kurutma dngsnn bitiminden nce amařır kurutma makinesini asla durdurmayın.

! DİKKAT: Ev hayvanlarının kurutma makinesinin iine girmemesine dikkat edin. Kullanımdan nce kurutma makinesinin iini kontrol edin.

! DİKKAT: Kurutucuyu alıřtırırken elektrik kesintisi durumunda veya programı iptal ederseniz, kurutucunun iindeki amaşırların ařır

ısınmaması meydana gelebilir. Bu ısı konsantrasyonu, kendiliğinden yanmaya neden olabilir, bu nedenle, tüm çamaşırları kurutmak ve ısıyı dağıtmak için tüm çamaşırları soğutmak veya hızlı bir şekilde çıkarmak için Refresh programını her zaman etkinleştirin.

- Kurutma makinesini sadece evde kurutma işlemi için ve sadece bakım etiketinde kurutmaya uygun olduğu gösterilen kumaşları kurutmak için kullanınız. Tüm diğer kullanımlar amaç dışı kullanımdır ve yasaktır.
- Ürün, ticari kullanım durumunda garanti kapsamı dışına çıkacaktır.
- Ev dışında bir yerde (örn.: balkonlarda, teknelerde), eğik yüzeylerde ya da sarsıntılı yerlerde çalıştırılmaz.
- Kurutma makinesi kapağına yaslanmayınız ve kapak üzerine oturmayınız. Kurutma makinesi devrilebilir.
- Çamaşırların zarar görmeyeceği bir ısı

derecesinde kalabilmeleri için ısınma sürecinden sonra soğutma süreci başlar (örn.: çamaşırın kendi kendine tutuşmasını önlemek için). Ancak bundan sonra program biter. Programın sonunda çamaşırları her zaman doğrudan ve tam olarak dışarı alınız.

 **DİKKAT:** Kurutucuyu hiçbir zaman tiftik filtresi veya hasarlı tiftik filtresi olmadan kullanmayın.

- Hav filtreleri her kullanımdan sonra belirtilen şekilde temizlenmelidir.
- Islak temizlemeden sonra hav filtreleri kurutulmalıdır. Islak filtreler kurutma işlemi sırasında arızaya neden olabilir.
- Çamaşır kurutma makinesinin etrafında tüy bırakmayan birikmeye izin verilmemelidir (binanın dış kısmına havalandırılması amaçlanan cihazlar için geçerli değildir).

 **ÖNEMLİ:** Kurutma makinesi ile zemin arasındaki boşluk; halı, tahta,

panel gibi malzemelerle küçültülmemelidir. Aksi halde makine için yeterli hava girişi sağlanamaz.

- Maksimum çamaşır miktarı 7 kilogramdır (kuru çamaşır).
- Kurutma makinesini donma tehlikesi olan odalara kurmayınız. Donma dereceleri kurutma makinesinin çalışmasını olumsuz etkiler. Pompada ve hortumda donan yoğunlaşma suyu makineye zarar verebilir.

Temizlik ve Bakım Yaparken Dikkat Edilmesi Gereken Güvenlik Bilgileri

- Temizlemeden önce cihazınızın fişini prizden çekin.
- Cihazınızı tozdan ve kirden koruyun.
- “Temizlik ve Bakım” bölümünde anlatıldığı gibi cihazınızı temizleyip, bakımını gerçekleştirin.
- Cihazınızı temizlerken sert veya aşındırıcı temizlik maddeleri kullanmayın.
- Gövde, nemli bir bezle temizlenebilir, sonra kuru bir bezle parlatılabilir.
- Hav filtreleri **6.1. Hav Filtresi Temizliği** bölümünde belirtildiği gibi her kullanım sonrasında temizlenmelidir.
- Hav filtreleri ıslak temizlikten sonra kurutulmalıdır. Islak filtreler nedeniyle kurutma sırasında arıza meydana gelebilir.



ÖNEMLİ: Kurutma makinesi ile zemin arasındaki boşluk; halı, tahta, panel gibi malzemelerle küçültülmemelidir. Aksi halde makine için yeterli hava girişi sağlanamaz.

- Maksimum amaşır miktarı 7 kilogramdır (kuru amaşır).
- Kurutma makinesini donma tehlikesi olan odalara kurmayınız. Donma dereceleri kurutma makinesinin alışmasını olumsuz etkiler. Pompada ve hortumda donan yoęuşma suyu makineye zarar verebilir.
- Ürünü yan yüzeyleri üzerine baskı uygulayarak taşımak risklidir ve üründe majör hatalar doğurabilir.
- Ürünü devirmek suretiyle sürükleyerek, sırtlayarak ya da kucaklayarak tek kişi taşımak risklidir ve üründe majör hatalar doğurabilir.

Taşıma ve Nakliye Sırasında Dikkat Edilmesi Gereken Güvenlik Bilgileri

- Taşıma ve nakliye sırasında cihazınız, aksamlarına zarar gelmemesi için orijinal kutusunda tutulmalıdır. Kutu üzerindeki taşıma işaretlerine uyun.
- Taşıma sırasında ürünü normal konumunda tutun ve üzerine yük koymayın.
- Cihazı nakliye sırasında düşürmeyin ve darbelere karşı koruyun.
- Ürünün müşteriye tesliminden sonra taşıma sırasında oluşan arızalar ve hasarlar garanti kapsamına girmez.
- Ürün mutlaka sadece alt ve üst yüzeylerinden tutularak dikkatlice yan yüzeylere yatırılarak taşınmalıdır.

Sorumluluk Sınırlaması

Bu kılavuzda yer alan tüm teknik bilgiler, kullanım talimatları, cihazın alıştırılması ve bakımı, cihazınızla ilgili son bilgileri içerir. Üretici firma, bu kullanım kılavuzundaki talimatlara uyulmaması, cihazın kullanım amacının dışında kullanılması, yetkili olmayan onarım işlemleri, cihaz üzerinde izin verilmeyen deęişiklikler yapılması ve üretici firma tarafından onaylanmamış yedek parçaların kullanılması nedeniyle oluşabilecek hasar ve yaralanmalar için herhangi bir sorumluluk kabul etmez. Kullanım kılavuzuna internet sitemizden ulaşabilirsiniz

Çamaşır Makinesi Üzerine Kurulum

! DİKKAT: Çamaşır makinesi, kurutma makinesinin üzerine yerleştirilemez. Çamaşır makinesi üzerine kurulum sırasında aşağıdaki uyarılara dikkat edin.

! DİKKAT: Sadece eşit kg ve üzeri çamaşır makinelerinin üzerine kurutma makinesi konulabilir.

- Çamaşır kurutma makinesinin çamaşır makinesi üzerinde kullanımı için, iki makine arasında sabitleme parçası kullanılmalıdır. Sabitleme parçasının Yetkili Servis tarafından monte edilmesi gerekir.
- Kurutma makinesi, çamaşır makinesinin üzerine yerleştirildiğinde toplam ağırlıkları -dolmuş halde- yaklaşık 150 kilogramı bulur. Ürünleri yeterli yük taşıma kapasitesine sahip sağlam bir zemin üzerine yerleştirin!

Çamaşır Makinesi ve Kurutma Makinesi İçin Uygun Kurulum Tablosu						
Kurutma Makinesi (Derinlik)	Çamaşır Makinesi					
	37 mm	42 mm	53 mm	56 mm	59 mm	85 mm
56 cm	X	X	✓	✓	✓	✓
61 cm	X	X	X	✓	✓	✓

(Derinlik bilgisi için bkz: 2.1. Teknik Özellikler)

Kurutma makinesini çamaşır makinesi üzerine yerleştirmek için bir ekstra olarak özel bir istifleme kiti gereklidir. Almak için müşteri hizmetlerine başvurun. Montaj talimatı istifleme kiti ile birlikte sunulacaktır.

CE Uygunluk Beyanı

Ürünlerimizin yürürlükteki Avrupa Direktifleri, Kararları ve Düzenlemeleri ile başvuru standartlarında listelenen şartları karşıladığını beyan ederiz.

Ürün Tanıtımı

Teknik Özellikler

Markası	Regal
Model adı	KM 9102
Yükseklik	Min: 845 mm / Max: 855 mm*
Genişlik	596 mm
Derinlik	609 mm
Kapasite (maks.)	9 kg**
Net ağırlık (plastik kapak kullanımı)	36,5 kg
Net ağırlık (cam kapak kullanımı)	38,8 kg
Gerilim	220-240 V
Güç	2700 W

*Min. yükseklik: Ayarlı ayakların kapalı olduğu yükseklik. Maks. yükseklik: Ayarlı ayakların maksimum açılabilirdiği yükseklik.

**Yıkama öncesi kuru çamaşır ağırlığı.



ÖNEMLİ: Kurutma makinesinin kalitesini artırmak için önceden haber verilmeksizin teknik özelliklerde değişiklik yapılabilir.



ÖNEMLİ: Beyan edilen değerler, ilgili standartlara göre laboratuvar ortamında elde edilen değerlerdir. Bu değerler, kurutma makinesinin kullanım ve ortam şartlarına göre değişebilir.



ÖNEMLİ: Teknik özellikler ve bu kılavuz, önceden haber verilmeden değiştirilebilir.



Bu ürün 2014/30/EU (Elektromanyetik Uyumluluk Yönetmeliği) ve 2014/35/EU (Alçak Gerilim (LVD) yönetmeliği) sayılı Avrupa CE Direktiflerine uygundur.



Bu cihaz atık elektrikli ve elektronik eşyalar yönetmeliğine (AEEE Yönetmeliği) uygundur. Ürün PBC içermez.

GENEL GÖRÜNÜM

Bu görsel yalnızca cihazın parçaları hakkında bilgilendirme amaçlıdır. Parçalar cihaz modeline göre farklı olabilir. Görseller temsilidir.

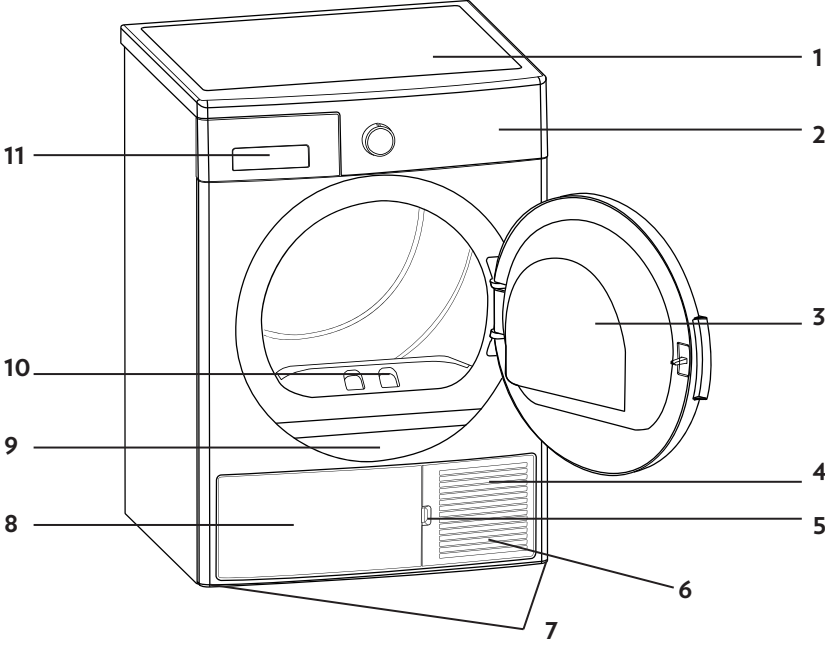

1. Üst tabla
2. Kontrol paneli
3. Yükleme kapağı
4. Tekmelik
5. Tekmelik açma yuvası
6. Tekmelik kapağı
7. Ayarlanabilir ayaklar
8. Havalandırma ızgaraları
9. Plaket etiketi
10. Hav filtresi
11. Su tankı çekmecesini

Kurulumda Dikkat Edilmesi Gereken Güvenlik Bilgileri

- Kurutma makinesinin kurulumu için size en yakın Yetkili Servise başvurmadan önce, kullanma kılavuzundaki bilgilere bakarak elektrik tesisatı ve su giderinin uygun olmasına dikkat edin. Uygun değilse ehliyetli bir elektrikçi ve tesisatçı çağırarak gerekli düzenlemeleri yaptırın.
- Kurutma makinesinin yerleştirileceği yerin ve ayrıca elektrik ve atık su tesisatının hazırlanması müşteriye aittir. Kurutma makinesini kurmadan önce üründe herhangi bir hasar olup olmadığını kontrol edin. Kurutma makinesi hasarlıysa kurulumunu yaptırmayın. Hasarlı ürünler güvenliğinizi için tehlike oluşturur.
- Kurutma makinesini sabit ve düz bir zemine kurun.
- Kurutma makinesini havalandırması iyi olan tozsuz bir ortamda çalıştırın.
- Kurutma makinesi ile zemin arasındaki boşluk; halı, tahta ve bant gibi malzemelerle azaltılmamalıdır.
- Kurutma makinesinin tekmeliği üzerinde bulunan havalandırma ızgaralarının önünü kapatmayın.
- Kurutma makinesinin kurulumunun yapılacağı alanda yüklemeye kapağının açılmasına engel olacak kilitlenebilir, sürgülü veya menteşeli kapı bulunmamalıdır.
- Kurutma makinesi bir kez kurulduktan sonra, bağlantıların sabit kalması gerekir. Kurutma makinesini yerleştirirken arka yüzeyin herhangi bir yere (musluğa, prize vb.)

dayanmamasına dikkat edin.

- Kurutma makineniz +5°C ile +35°C arasında çalışmaya uygundur. Bu sıcaklık aralığı dışında çalışması durumunda kurutma makinenizin çalışması olumsuz yönde etkilenir ve zarar görür.
- Ağır olduğundan, cihazı taşıırken daima dikkat edin. Her zaman güvenlik eldivenleri kullanın.
- Cihazı her zaman dikey olarak hareket ettirin.
- Cihazın arka yüzeyi duvara dönük olmalıdır.
- Cihaz sabit bir konuma alındığında, bir su terazisi kullanarak tam olarak düzgün olup olmadığını kontrol edin. Düzgün değilse, bu hale gelene dek ayakları ayarlayın. Cihazın konumu her değiştirildiğinde bu işlemi tekrarlayın.
- Kurutma makinesini elektrik kablosunun üzerine koymayın.

Su Giderine Bağlanması

Yoğuşturucu ünitesi bulunan ürünlerde kurutma sırasında su tankında su birikir. Biriken suyu her kurutmadan sonra boşaltmanız gerekmektedir. Su tankında biriken suyu periyodik olarak boşaltma işlemi yerine, makineyle birlikte verilen su tahliye hortumuyla doğrudan dışarı da verebilirsiniz

Su Tahliye Hortumunun Bağlanması

1. Kurutma makinesinin arkasındaki hortumun ucunu bağlı olduğu yerden elle çekerek çıkarın. Hortumu çıkarmak için herhangi bir alet kullanmayın.
2. Makineyle birlikte verilen su tahliye hortumunun bir ucunu kurutma

makinesindeki hortumu çıkardığınız yere takın.

3. Su tahliye hortumunun diğer ucunu doğrudan kirli su giderine ya da lavaboya sabitleyin.

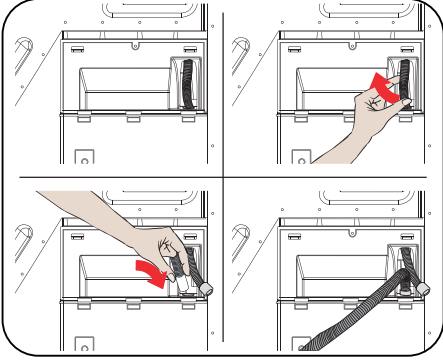

⚠ DİKKAT: Hortum bağlantısı yerinden çıkmayacak şekilde yapılmalıdır. Su tahliyesi sırasında hortum yerinden çıkarsa evinizi su basma riski oluşmaktadır.

👉 ÖNEMLİ: Su tahliye hortumu en fazla 80 cm yükseğe takılmalıdır.

👉 ÖNEMLİ: Su tahliye hortumunun giderle makine arasında kıvrılmaması, katlanmaması ve üzerine basılmamasına dikkat edilmelidir.

Ayakların Ayarlanması

- Kurutma makinesinin daha sessiz ve titreşimsiz çalışabilmesi için ayakları üzerinde düzgün ve dengede durması gerekir. Ayakları ayarlayarak bu dengeyi sağlayın.
- Kurutma makinesi düz ve sağlam bir şekilde durana kadar ayakları sağa ve sola çevirerek ayarlayın

👉 ÖNEMLİ: Ayarlanabilir ayakları kesinlikle yerinden sökmeyin.

Elektrik Bağlantısı

⚠ DİKKAT: Yangın ve elektrik çarpması riski vardır.

- Kurutma makineniz 220-240V ve 50Hz'e göre ayarlıdır.
- Kurutma makinenizin şebeke kablosuna topraklı özel bir fiş takılmıştır. Bu fiş mutlaka plakette etiketinde belirtilen 16 amper değerinde bir sigorta tarafından korunan topraklı bir prize takılmalıdır. Buna bağlı bulunan elektrik hattının sigorta akım değeride 16 amper olmalıdır. Eğer evinizde böyle bir priz ve sigorta yok ise ehliyetli bir elektrikçiye yaptırınız.
- Topraklama yapılmadan kullanma sonucu meydana gelebilecek zararlardan firmamız sorumlu olmayacaktır.
- **👉 ÖNEMLİ:** Makinenizin düşük voltajda çalışması hem makinenizin ömrünün kılmasına hem de performansının düşmesine neden olacaktır.

Tezgah Altına Montaj

















- Ürününüzü bir tezgah altına monte ederken, ürünün yan ve arkası ile tezgah arasında en az 3 cm boşluk bırakın.
- Tezgah altı montajı / sökülmesi mutlaka yetkili servisler tarafından yapılmalıdır.

ÇAMAŞIRLARIN HAZIRLANMASI

Kurutulacak Çamaşırların Ayrılması

Kurutulacak çamaşırların etiketlerinde yer alan talimatlara mutlaka uyunuz. Sadece etiketlerinde “kurutma makinesinde kurutulabilir” sembolü olan/yazan çamaşırları kurutunuz.

- Kurutma makinesini bölüm 4.3. Yük Dolum Kapasitesi bölümünde yer alan yük miktarlarından ve çamaşır türlerinden farklı yüklerle çalıştırmayınız.

 Kurutucuda kurutulabilir	 Ütü istemez	 Hassas / Narin kurutma	 Kurutucuda kurutulamaz
 Kurutma yapılmaz	 Kuru temizleme yapılmaz	 Herhangi bir sıcaklıkta	 Yüksek sıcaklıkta
 Orta sıcaklıkta	 Düşük sıcaklıkta	 Isı olmadan	 Asarak kurutun
 Sererek kurutun	 Islak asarak kurutun	 Gölgede sererek kurutun	 Kuru temizlemeye verilebilir

- **İnce, çok katmanlı veya kalın katmanlı kumaşları birlikte kurutmayınız,** çünkü bunlar farklı düzeyde kururlar. Bu nedenle sadece aynı yapıdaki ve kumaş türündeki çamaşırları birlikte kurutunuz, ancak bu şekilde eşit bir kurutma sonucu elde edebilirsiniz. Size göre çamaşırlar hala fazla nemliyse, ek kurutma için bir süreli program seçebilirsiniz.
- Nevresim, çarşaf gibi büyük parçalar ile küçük parçaların beraber makineye atılması durumunda küçük parçalar büyük parçaların arasında kalabilir ve bu durum sonucunda çamaşırlarınız nemli çıkabilir. Bu nedenle **büyük ve küçük parçaları ayrı kurutunuz.**
- Cihazınız ayakkabı kurutmaya uygun değildir.

ÖNEMLİ: Narin, nakış işli kumaşlar, yünlü, ipekli çamaşırlar, hassas ve değerli kumaşlardan üretilmiş çamaşırlar, hava geçirmeyen çamaşırlar ve tül perdeler kurutma makinesinde kurutulmaya uygun değildir

Kurutulacak Çamaşırların Hazırlanması

⚠ Patlama ve yangın tehlikesi!

Çakmakları ve kibritleri çamaşırların ceplerinden çıkartınız.

⚠ **DİKKAT:** Ürünün tamburu veya çamaşırlarınız zarar görebilir.

- Çamaşırlar yıkama sırasında iç içe geçmiş, birbirine dolanmış olabilir. Çamaşırların kurutma makinesine koymadan önce birbirlerinden ayırın.
- Çamaşırların ceplerindeki tüm cisimleri çıkartınız ve aşağıdakilere dikkat ediniz:
- Kumaş kemerleri, önlük bağları vb. birbirine bağlayınız veya bir çamaşır torbası kullanınız.
- Fermuarları, kancaları ve kopçaları kapatınız, kılıfların düğmelerini ilikleyniz.
- Muntazam kurutma sonucu için, çamaşırları tekstil türüne göre ve kurutma programına göre ayırınız.
- Ataçlar ve benzeri metal parçaları çamaşırlardan çıkartınız.
- Tişörtler ve triko çamaşırlar gibi dokuma kumaşlar ilk kurutmada çoğu kez çekerler. Koruyucu bir program

kullanınız.

- Sentetik çamaşırları aşırı kurutmayınız. Bu durum çamaşırların kırışmasına yol açar.
- Kumaş yumuşatıcılar veya benzeri ürünler, kumaş yumuşatıcı talimatlarında belirtildiği gibi kullanılmalıdır

Yük Dolum Kapasitesi

Program seçimi ve tüketim tablosu”ndaki talimatlara uyun. **(bkz: 5.2. Program seçimi ve tüketim tablosu)** Tabloda belirtilen kapasite değerlerinden fazla çamaşır yüklemeyin.

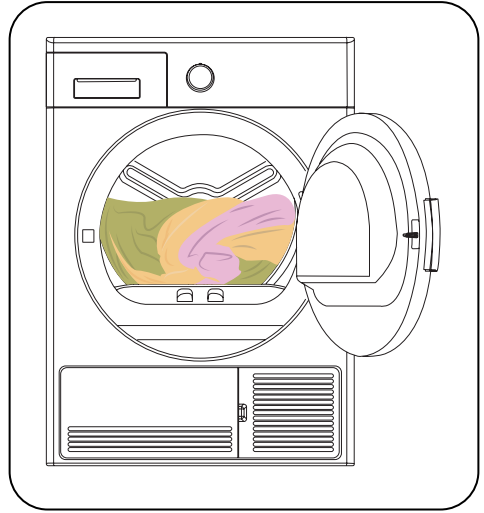

ÖNEMLİ: Kurutma makinesine, şekilde gösterilen seviyeden fazla çamaşır yüklenmesi önerilmez. Aşırı yükleme yapıldığında, makinenin kurutma performansı düşecektir. Ayrıca kurutma makinesi ve çamaşırlar hasar görebilir

Çamaşır	Kuru yük ağırlığı(gr)
Çarşaf (çift)	725
Yastık Kılıfı	240
Banyo Havlusu	700
El Havlusu	225
Gömlek	190
Pamuklu Gömlek	200
Kot Pantolon	650
Kumaş - Gabardin Pantolon	400
Tişört	120

Program Seçim Düğmesi

Program seçim düğmesinden istediğiniz kurutma programını seçiniz

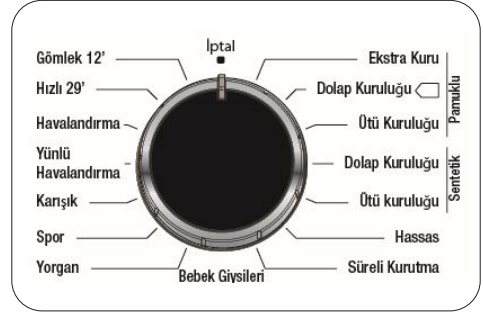

Elektronik Gösterge ve Ek Fonksiyonlar



Kurutma Makinesinin Kullanılması

Kontrol Paneli

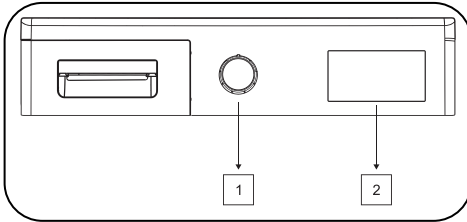

1. Program seçim düğmesi
2. Elektronik gösterge ve ek fonksiyonlar

Ekran sembolleri:

Su tankı uyarı göstergesi	
Hav filtresi temizliği uyarı göstergesi	
Yoğuşturucu temizliği uyarı göstergesi	

Program Seçimi ve Tüketim Tablosu

Başla/Beklet düğmesine basarak programı başlatın. Programın başladığını belirten Başla/Beklet ışığı ve Kurutma ışığı yanar.

Program	Yük Beyanı (kg)	Çamaşır makinesindeki sıkma devri	Yaklaşık kalan nem miktarı	Süre (dk)
Pamuklu Ekstra Kuru	9	1000	60%	155
Pamuklu Dolap Kuruluğu	9	1000	60%	149
Pamuklu Ütü Kuruluğu	9	1000	60%	126
Sentetik Dolap Kuruluğu	4,5	800	40%	56
Sentetik Ütü Kuruluğu	4,5	800	40%	49
Narin	2	600	50%	39
Kuruma Zamanı	-	-	-	
Bebek Giysileri	3	1000	60%	60
Yorgan	2,5	800	60%	180
Spor	4	800	40%	55
Karışık	4	1000	60%	75
Yünlü Havalandırma	-	-	-	5
Havalandırma	-	-	-	10
Hızlı 29'	2	1200	50%	29
Gömlek 12'	0.5	1200	50%	12

Enerji tüketim değerleri				
Program	Yük Beyanı (kg)	Çamaşır makinesindeki sıkma devri	Yaklaşık kalan nem miktarı	Enerji tüketim değerleri (kWh)
Pamuklu Dolap Kuruluđu*	9	1000	60%	5,25
Pamuklu Ütü Kuruluđu	9	1000	60%	4,42
Sentetik Dolap Kuruluđu	4,5	800	40%	1,92
"Kapalı modda" elektrik tüketimi PO (W)				0,5
"Açık Bırakma" modunda elektrik tüketimi PL (W)				1,0



Pamuklu dolap programı etikette ve ürün fişinde bilgilerin verildiđi, **tam ve yarım** yükte kullanılabilcek standart kurutma programıdır. Bu program, normal ıslak pamuklu yüklerin kurutulmasında kullanılan enerji tüketimi açısından en verimli programdır.

*Enerji Etiketleri standart programı (EN 61121:2013))

Tablodaki tüm değerler EN 61121:2013 standardına göre tespit edilmiştir. Tüketim değerleri çamaşır cinsi, sıkma devri, ortam şartları ve voltaj değerlerindeki deđişimlere bađlı olarak tablodaki değerlerden farklılık gösterebilir.

Yardımcı Fonksiyonlar

Programlarda seçilebilecek olan opsiyonların özetlendiği tablo aşağıdadır

Opsiyon	Açıklama
Kurutma Seviyesi	Kurutma sonrasında elde edilen nemlilik derecesi 3 kademe artırılabilir. Bu şekilde çamaşırlar daha kuru olur. Standart ayar dışında seçilebilecek seviyeler: 1 (düşük), 2 (orta), 3 (yüksek). Seçim sonrasında ilgili kurutma seviyesi ışığı aktif olur.
Gecikmeli Başlat	Programın başlama saati 3 saat, 6 saat ve 9 saat opsiyonlarından bir tanesi seçilerek ertelenebilir. İstenilen erteleme süresi Başla/Beklet butonuna basarak aktif edilir. Süre dolduğunda seçilen program otomatik olarak başlar. Erteleme süresi boyunca programla uyumlu opsiyonlar aktif/deaktif edilebilir.
Kırışık Önleme	“Kırışık Önleme” opsiyonu seçilirse program sonunda kapı açılmazsa 1 saat boyunca aktif olan kırışık önleme fazı 2 saate çıkar.
Sesli Uyarı İptal	Kurutma makinesi, program sona erdiğinde sesli uyarıda bulunur. Program sonundaki sesli uyarıyı iptal etmek için “Hassas Kurutma Opsiyonu” tuşuna 3 saniye basınız. Tuşa bastığınızda opsiyonun aktif edildiğine dair sesli uyarı verilir ve program tamamlandığında sesli uyarı yapmaz.
Çocuk kilidi	Program esnasında tuşlara basıldığında makinenin program akışının bozulmaması için çocuk kilidi opsiyonu mevcuttur. Çocuk kilidini aktif hale getirmek için “Gecikmeli başlat” ve “Hassas Kurutma” opsiyon tuşlarına aynı anda 3 saniye boyunca basınız. Çocuk kilidi aktif olduğunda tüm tuşlar devre dışı kalır. Program sonunda çocuk kilidi otomatik olarak deaktif olur. Çocuk kilidi aktif/deaktif edilirken “Gecikmeli başlat” ve “Hassas Kurutma” opsiyon ışıkları yanıp söner ve sesli uyarı verilir. Uyarı: makine çalışırken veya çocuk kilidi aktifken, program seçim düğmesi çevrildiğinde sesli uyarı verilir. Program düğmesi başka bir programa getirilse dahi bir önceki seçili program çalışmaya devam eder. Yeni program seçimi için çocuk kilidi deaktif edildikten sonra program seçim düğmesi “Off” pozisyonuna getirilir. Daha sonra istenilen program seçilerek program başlatılabilir.

Programın Başlatılması

Başla/Beklet düğmesine basarak programı başlatın. Programın başladığını belirten Başla/Beklet ışığı ve Kurutma ışığı yanar.

Program	Açıklama
Pamuklu Ekstra Kuru	Pamuklu havlu, çarşaf, yastık kılıfı, bornoz gibi kalın ve çok katlı kumaşlar yüksek sıcaklıkta dolaba yerleştirilecek şekilde kurutulur.
Pamuklu Dolap Kuruluğu	Pamuklu pijama, iç çamaşırı, masa örtüsü gibi çamaşırılar dolaba yerleştirilecek şekilde kurutulur.
Pamuklu Ütü Kuruluğu	Pamuklu çamaşırılar ütümeye hazır olacak şekilde kurutulur. Çamaşırılar nemli çıkar.
Sentetik Dolap Kuruluğu	Gömlek, tişört, bluz gibi sentetik çamaşırılar pamuklu programına göre daha düşük sıcaklıkta dolaba kaldırmaya hazır olacak şekilde kurutulur
Sentetik Ütü Kuruluğu	Gömlek, tişört, bluz gibi sentetik çamaşırılar pamuklu programına göre daha düşük sıcaklıkta ütümeye hazır olacak şekilde kurutulur. Çamaşırılar nemli çıkar.
Narin	Kurutmaya uygun hassas gömlek, bluz, ipek, ince çamaşırılar düşük sıcaklıkta giyime hazır olacak şekilde kurutulur.
Karışık	Pamuklu ve sentetik çamaşırılardan oluşan ve renkleri solmayan giysiler giyime hazır olacak şekilde kurutulur.
Bebek Giysileri	Hassas bebek kıyafetleri düşük sıcaklıkta giyime hazır olacak şekilde kurutulur.
Yorgan	Yorganları kurutmak için kullanılır.
Zaman Programları	Düşük sıcaklıkta istenilen son kurutma derecesine ulaşmak için 10 dk, 30 dk ve 60 dk zaman programlarını kullanabilirsiniz. Kurutma derecesinden bağımsız olarak program, ayarlanan sürede durur.
Havalandırma	Sıcak hava vermeden 10 dakika boyunca havalandırma yapılarak kötü kokuların giderilmesi sağlanır.
Hızlı 29'	Çamaşır makinesinde yüksek devirde sıklımlı 2 kg pamuklu gömlek 29 dakikada kurutulur.
Gömlek 12'	2-3 gömlek 12 dakikada ütüye hazır hale getirilir.

ÖNEMLİ: Program çalışırken yükleme kapağını açmayın. Kapıyı açmak zorunda kalırsanız, uzun süre açık kalmayın.

Program İlerleme Göstergesi

Program izleme göstergesi, programın ilerlemesini gösterir. Her program adımının başında ilgili gösterge LED'i yanar ve tamamlanan adımın LED'i söner.

Kurutma:

- Kurutma seviyesi "Soğutma" ye ulaşana kadar tüm kurutma işlemi sırasında devam eder.

Soğutma:

- Kurutma seviyesi "Soğutma" ya ulaştığında yanar ve bir sonraki adıma kadar açık kalır.

Son:

- Programın sonunda yanar.

Program süresince

Program çalışırken kapağı açarsanız, ürün bekleme moduna geçer. Kapı kapatıldıktan sonra, programı devam ettirmek için Başla / Bekle tuşuna basın.

Program çalışırken yükleme kapağını açmayın. Kapıyı açmak zorunda kalırsanız, uzun süre açık kalmayın.

Program Sonu

Program sona erdiğinde Başlat/ Beklet, su tankı seviyesi, filtre temizliği ve yoğuşturucu temizliği uyarı ışıkları yanacaktır. Ek olarak program bitiminde sesli uyarı verilecektir. Çamaşırları alıp makineyi yeni bir program için hazır hale getirebilirsiniz.

ÖNEMLİ: Her program sonrası hav filtresini temizleyiniz. Her program sonrası su tankını boşaltınız.

ÖNEMLİ: Program bittikten sonra çamaşırlar alınmazsa 1 saat sürecek olan kırıklık önleme programı otomatik olarak devreye girecektir. Belirli aralıklarla tambur döndürülerek çamaşırlarda kırıklık oluşması engellenir.

Tambur Aydınlatması Bilgilendirmesi

- Bu ürün LED tambur aydınlatması içerir.
- Aydınlatma, ürün kapısı açıldığında otomatik olarak aktif olur ve Bir süre sonra kendiliğinden kapanır.
- Ayarlanabilir, tercihen açılıp kapatılabilir bir özellik değildir.

Lütfen LED ışığı değiştirmeye ya da çıkarmaya çalışmayınız.

PROGRAMLAR	OPSİYONLAR					
	Zaman Erteleme	Sesli Uyarı İptal	Çocuk Kilidi	Sürelili Kurutma	Kurutma Seviyesi	Karışık Önleme
Pamuklu Extra Kuru	✓	✓	✓	x	✓	✓
Pamuklu Dolap Kuruluşu	✓	✓	✓	x	✓	✓
Pamuklu Ütü Kuruluşu	✓	✓	✓	x	✓	✓
Sentetik Dolap Kuruluşu	✓	✓	✓	x	✓	✓
Sentetik Ütü Kuruluşu	✓	✓	✓	x	✓	✓
Hassas	✓	✓	✓	x	x	✓
Sürelili Kurutma	✓	✓	✓	✓	x	✓
Bebek Giysileri	✓	✓	✓	x	✓	✓
Yorgan	✓	✓	✓	x	✓	✓
Spor	✓	✓	✓	x	✓	✓
Karışık	✓	✓	✓	x	✓	✓
Yünü Havalandırma	✓	✓	✓	x	x	✓
Havalandırma	✓	✓	✓	x	x	✓
Hızlı 29'	✓	✓	✓	x	x	✓
Gömlek 12'	✓	✓	✓	x	x	✓
x	Seçilemez					
✓	Seçilebilir					

Temizlik ve Bakım

ÖNEMLİ: Kurutma makinenizi endüstriyel kimyasallarla temizlemeyiniz. Endüstriyel kimyasallarla temizlenmiş makineyi kullanmayınız

Hav Filtresi Temizliği

ÖNEMLİ: HAV FİLTRESİNİ HER KURUTMA İŞLEMİNDEN SONRA MUTLAKA TEMİZLEYİNİZ.

Hav filtresini temizlemek için:

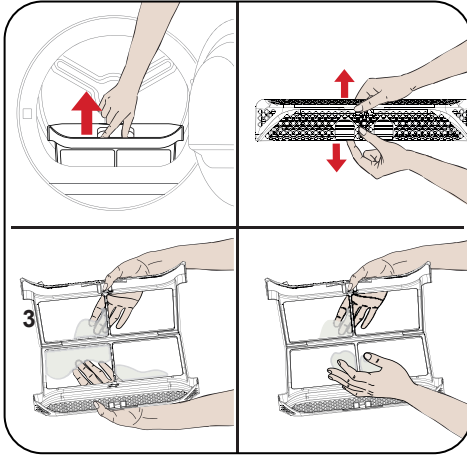

1. Yükleme kapağını açın.
2. Yukarıya doğru çekerek hav filtresini çıkarıp açın.
3. Elle ya da yumuşak bir bezle ya da elle havları temizleyin.
4. Hav filtresini kapatıp yerine yerleştirin.
5. Kurutma makinesi belirli bir süre kullanıldıktan sonra filtre gözeneklerinde tıkanıklığa neden olacak bir tabaka oluşursa, bu tabakayı temizlemek için filtreyi ılık suyla yıkayınız. Filtreyi yerine takmadan önce iyice kurulayınız.

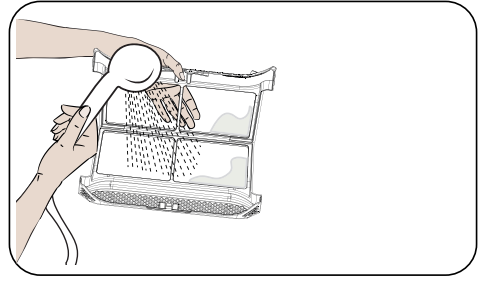

Su Tankının Boşaltılması

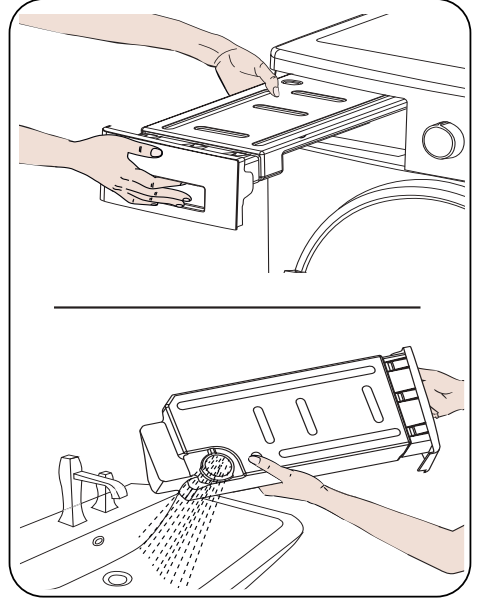

1. Su tankı çekmesini çekerek tankı dikkatlice çıkarın.
2. Tanktaki suyu dökün.
3. Tanktaki boşaltma kapağında hav birikmiş ise su tutarak temizleyin.
4. Su tankını yerine yerleştirin.

ÖNEMLİ: Su tankını program devam ediyorken kesinlikle çıkarmayınız. Su tankında yoğunlaştırulan su içme suyu değildir.

ÖNEMLİ: SU TANKINI HER KULLANIM SONRASI MUTLAKA BOŞALTINIZ.

Yoğuşturucu Temizliği

ⓘ ÖNEMLİ: “Yoğuşturucu Temizliği” uyarısını gördüğünüzde yoğuşturucuyu temizleyiniz.

ⓘ ÖNEMLİ: “YOĞUŞTURUCU TEMİZLİĞİ” UYARI IŞIĞI YANMASA DAHİ: YOĞUŞTURUCUYU HER 15 KURUTMA İŞLEMİNDEN SONRA VEYA AYDA BİR TEMİZLEYİNİZ.

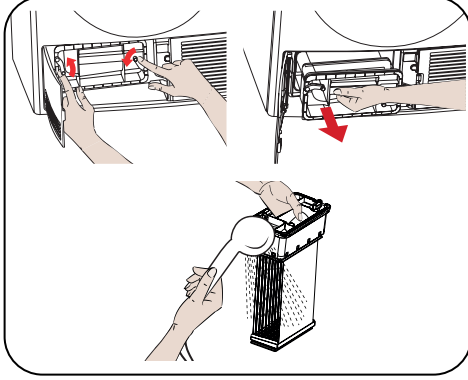

1. Kurutma işlemi tamamlandığında, yükleme kapağını açın ve soğumasını bekleyin.
2. Tekmeliği açıp 2 adet yoğuşturucu kapak kilidini açın
3. Yoğuşturucuyu plastik kısmından tutarak dışarı çekin.
4. Duş yardımı ile su tutarak temizleyin ve suların süzülmesini bekleyin
5. Yoğuşturucuyu tam olarak yerine yerleştirip 2 adet kilidi kapatın
6. Tekmelik kapağını kapatın

Nem Sensörü Temizliği



Makinenin içinde, çamaşırın kuru olup olmadığını algılayan nem sensörleri bulunmaktadır.

Sensörleri temizlemek için:

Makinenin yükleme kapağını açın.

Kurutma işleminden dolayı makine hala sıcaksa soğumasını bekleyin.

Sensörün metal yüzeylerini sirkeyle ıslatılmış yumuşak bir bezle silin ve kurulayın.

ⓘ ÖNEMLİ: SENSÖRÜN METAL YÜZEYLERİNİ YILDA 4 KEZ TEMİZLEYİN.

ⓘ ÖNEMLİ: Sensörün metal yüzeylerini temizlerken metal aletler kullanmayın.

⚠ UYARI: Yangın ve patlama tehlikesi nedeniyle, sensörleri temizlerken çözültü maddesi, temizleme maddesi veya benzeri maddeler kullanmayın.

Yükleme Kapağı İç Yüzey Temizliği

⚠ ÖNEMLİ: YÜKLEME KAPAĞI İÇ YÜZEYİNİ HER KURUTMA İŞLEMİNDEN SONRA MUTLAKA TEMİZLEYİNİZ.

Kurutma makinesinin yükleme kapağını açıp, tüm iç yüzeylerini ve contasını yumuşak nemli bir bezle siliniz.

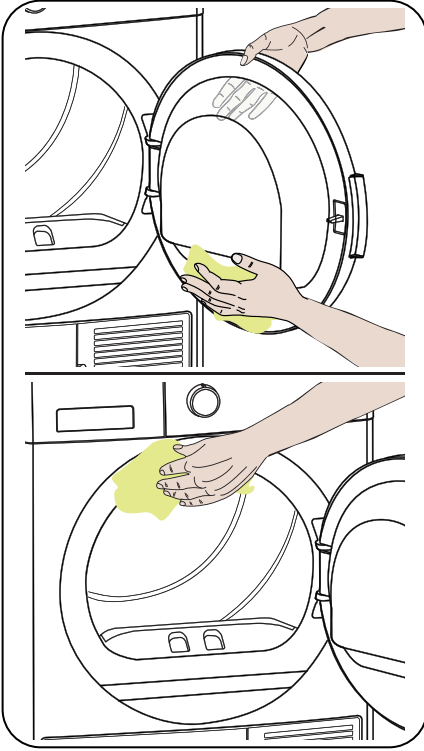

Sorun Giderme

Kurutma makineniz kurutma işlemleri sırasında devamlı olarak kendisini kontrol ederek herhangi bir arıza oluşması durumunda hem gerekli önlemleri alacak, hem de sizi uyuracak sistemlerle donatılmıştır.

⚠ UYARI: Cihazınızda normal olmayan bir durum tespit ettiğinizde, tablodaki açıklamalar doğrultusunda sorunu çözmeye çalışabilirsiniz.

Cihazınız hala normal çalışmasına devam etmiyorsa İletişim Merkezi ile irtibata geçin. Yetkili servis listesine ve iletişim bilgilerine web sitesinden ulaşabilirsiniz.

SORUN	SEBEBİ	ÇÖZÜM
Kurutma işlemi uzun sürüyor	Hav filtresinin yüzeyi tıkanmış olabilir.	Filtreyi ılık suyla yıkayın.
	Kondenser tıkanmış olabilir.	Kondenseri temizleyin.
	Makinenin önündeki havalandırma ızgaraları kapalı olabilir.	Oda sıcaklığının çok yükselmesini önlemek için kapıları / pencereleri açın.
	Nem sensöründe bir kireç tabakası olabilir.	Nem sensörünü temizleyiniz.
	Kurutucu çamaşırlarla aşırı yüklenebilir.	Kurutma makinesini aşırı yüklemeyin.
	Çamaşırlar yeterince bükülmüş olabilir.	Çamaşır makinenizde daha yüksek bir sıkma hızı seçin.

SORUN	SEBEBİ	ÇÖZÜM
Kurutma işleminin sonunda çamaşır nemi çıkıyor.	⚠️ Kurutma işleminin sonunda sıcak çıkan çamaşır lar genellikle daha nemli hissettirir.	
	Kullanılan program çamaşır tipi için uygun olmayabilir.	Çamaşır kalemleri üzerindeki bakım etiketlerini kontrol edin, çamaşır tipi için uygun bir program seçin ve ayrıca zaman programlarını kullanın.
	Hav filtresinin yüzeyi tıkanmış olabilir.	Filtreyi ılık suyla yıkayın.
	Kondenser tıkanmış olabilir.	Kondenseri temizleyin.
	Kurutucu çamaşır larla aşırı yüklenebilir.	Kurutma makinesini aşırı yüklemeyin.
	Çamaşır lar yeterince bükülmüş olabilir.	Çamaşır makinenizde daha yüksek bir sıkma hızı seçin.

SORUN	SEBEBİ	ÇÖZÜM
Kurutucu açılmıyor veya program başlatılmıyor. Kurutucu ayarlandığında etkinleştirilmez.	Kurutucu takılı olmayabilir.	Fişin sokete takılı olduğundan emin olun.
	Yükleme kapağı açık olabilir.	Yükleme kapağının düzgün şekilde kapatıldığından emin olun.
	Bir program ayarlamış veya Start / Pause tuşuna basmamış olabilirsiniz.	Programın ayarlandığından ve kurutucunun Bekleme (Duraklama) modunda olmadığından emin olun.
	Çocuk kilidi aktif olabilir.	Çocuk kilidini devre dışı bırakın.
Program hiçbir sebepten dolayı kesintiye uğradı.	Yükleme kapağı düzgün kapatılmamış olabilir.	Yükleme kapağının düzgün şekilde kapatıldığından emin olun.
	Bir elektrik kesintisi olmuş olabilir.	Programı başlatmak için Başla / Bekle tuşuna basın.
	Su deposu dolu olabilir.	Su haznesini boşaltın.
Kıyafetler büzülmüş, keçeli veya bozulmuştur.	Kullanılan program çamaşır tipi için uygun olmayabilir.	Çamaşır kalemindeki bakım etiketlerini kontrol edin, çamaşır tipi için uygun bir program seçin.
Yükleme kapısından sızan su.	Yükleme kapağının iç yüzeylerinde ve yükleme kapağının contasının yüzeylerinde lif birikintisi olabilir.	Yükleme kapağının iç yüzeylerini ve yükleme kapağının contasının yüzeylerini temizleyin.

SORUN	SEBEBİ	ÇÖZÜM
Yükleme kapağı kendi kendine açılır.	Yükleme kapağı düzgün kapatılmamış olabilir.	Kapanış sesini duyana kadar yükleme kapağını itin.
Su haznesi uyarı sembolü yanıyor / yanıp sönüyor.	Su deposu dolu olabilir.	Su haznesini boşaltın.
	Su tahliye hortumu bükülmüş olabilir.	Ürün doğrudan su çıkışına bağlıysa, su tahliye hortumunu kontrol edin.
Filtre temizleme uyarı sembolü yanıyor.	Hav filtresi temizlenmemiş olabilir.	Filtreyi temizleyin.
Yoğuşturucu uyarı sembolü yanıyor.	Yoğuşturucu temizlenmemiş olabilir.	Yoğuşturucuyu temizleyin.
Filtre ve kondenser temizleme uyarı sembolleri yanıp sönüyor	Filtre yuvası havle tıkanmış olabilir.	Filtre yuvasını temizleyin.
	Hav filtresi gözeneklerinde tıkanıklığa sebep olacak bir tabaka oluşmuş olabilir.	Filtreyi ılık suyla yıkayın.
	Yoğuşturucu tıkanmış olabilir.	Yoğuşturucuyu temizleyin.

Hata Kodları ve Yapılması Gerekenler

Kurutma makinenizde, yanıp sönen çalışma ışıklarının bir kombinasyonu ile gösterilen yerleşik bir arıza tespit sistemi bulunur. En yaygın arıza kodları aşağıda gösterilmiştir.

HATA KODU	ÇÖZÜM
E03 / 	Su haznesini boşaltın, sorun çözülmezse, en yakın yetkili servis temsilcisiyle görüşün.
E04	Teknik servisi arayın.
E05	Teknik servisi arayın.
E06	Teknik servisi arayın.
E08	Şehir şebekesinde voltaj dalgalanması olabilir. Voltaj değeri makinenin çalışmasına uygun olduğunda çalışmaya başlayacaktır.

Cihazın Çevreye Uygun Bir Şekilde Atılması

Eski Cihazın Çıkarılması

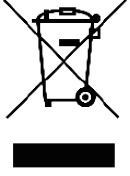

Ürün veya paketi üzerindeki bu sembol, ürünün ev atığı gibi muamele görmemesi gerektiğini gösterir. Bunun yerine elektrikli ve elektronik donanımın geri dönüşümü-

münü yapan geçerli toplama noktasına teslim edilmelidir. Bu ürünün doğru şekilde imha edilmesini sağlayarak, ürünün yanlış atık muamelesi kaynaklı çevre ve insan sağlığı ile ilgili potansiyel olumsuz sonuçlarını önlemeye yardımcı olursunuz. Malzemelerin geri dönüşümü, doğal kaynakları korumaya yardımcı olacaktır. Bu ürünün geri dönüşümü ile ilgili daha ayrıntılı bilgi için lütfen yerel belediye, ev atıkları imha servisi veya ürünü satın aldığınız mağaza ile temasa geçin.

Ambalaj Bilgisi

Ürünün ambalajı, geri dönüştürülebilir malzemelerden üretilmiştir. Ambalaj atığını evsel veya diğer atıklarla birlikte atmayın, yerel yönetimin belirttiği ambalaj toplama noktalarına atın.

Enerji Etiketinin Açıklanması ve Enerji Tasarrufu

Enerji Etiketi

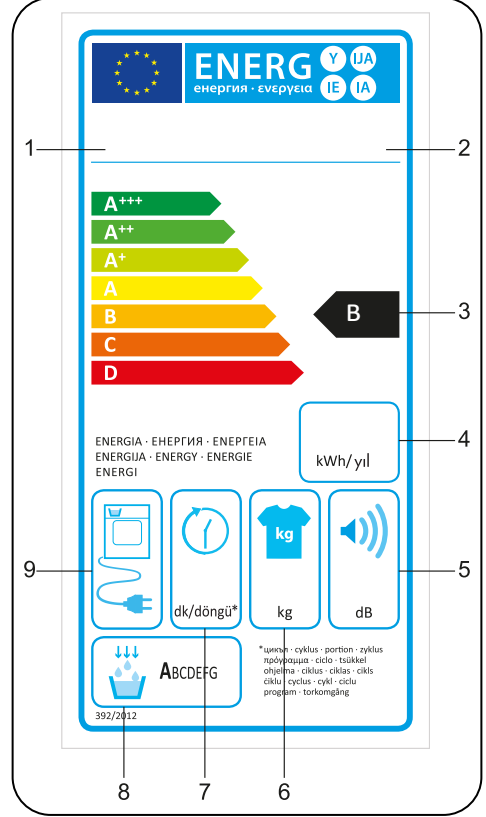

1. Marka
2. Model
3. Enerji Sınıfı
4. Yıllık Enerji Tüketimi
5. Kurutma Sırasındaki Gürültü Değeri
6. Kuru Çamaşır Kapasitesi
7. Pamuklu Dolap Kuruluşu Çevrim Süresi
8. Yoğuşma Verimliliği Sınırı
9. Makine Teknolojisi

Enerji Tasarrufu İçin Öneriler

Kurutma makinesini tam kapasite ile çalıştırmalı, ancak kapasitesinden fazla da yüklememeye dikkat edilmelidir.

Çamaşırlar yıkanırken mümkün olan en yüksek devirde sıkma yapılmalıdır. Bu, kurutma süresini kısaltarak enerji tüketimini azaltır.

Aynı cins çamaşırların birlikte kurutulmasına özen gösterilmelidir.

Program seçimi için kullanma kılavuzundaki tavsiyelere uyulmalıdır.

Kurutma Makinesi önünde ve arkasında hava dolaşımı için uygun mesafe bırakılmalıdır. Makinenin ön tarafındaki ızgaraların üzerleri örtülmemelidir.

Kurutma işlemi sırasında gerek duyulmadıkça makinenin kapısı açılmamalıdır. Makinenin kapısını açma ihtiyacı varsa uzun süreli olmamalıdır.

Kurutma işlemi sırasında yeni (ıslak) çamaşır eklenmemelidir.

Kurutma işlemi boyunca çamaşırdan ayrılıp havaya karışan tüy ve lifler “Hav Filtreleri” tarafından toplanır. Filtrelerin her kurutma öncesi veya sonrası temizlenmesine dikkat edilmelidir.

Yoğuşturuculu modellerde, yoğuşturucunun en az ayda bir veya her 30 kurutmadan sonra düzenli olarak temizlenmesine dikkat edilmelidir.

Kurutma işlemi sırasında kurutma makinesinin bulunduğu ortam iyi havalandırılmalıdır.

ÜRÜN FİŞİ

Kanun Hükmünde Komisyon Yönetmeliği (EU) No 392/2012 ile uyumludur.

Tedarikçi adı veya ticari marka	REGAL
Model adı	KM 9102
Nominal kapasite (kg)	9
Kurutma Makinesi tipi	Kondenserli
Enerji verim sınıfı ⁽¹⁾	B
Yıllık Enerji Tüketimi (kWh) ⁽²⁾	616
Kontrol tipi	Otomatik
Tam yükte standart pamuklu programda enerji tüketimi (kWh)	5,25
Kısmi yükte standart pamuklu programda enerji tüketimi (kWh)	2,75
Tam yükte standart pamuk programı için kapalı modun güç tüketimi P_o (W)	0,5
“Açık Bırakma” modunda elektrik tüketimi P_L (W)	1
Sol modun süresi (dak)	Yok
Standart Pamuklu programı ⁽³⁾	-
Tam yükte standart pamuklu programının süresi, T_{dry} (dak.)	149
Kısmi yükte standart pamuklu programının süresi, $T_{dry1/2}$ (dak.)	86
Kısmi ve tam yükte standart pamuklu programın ağırlıklı süresi (T_t)	113
Yoğuşurma verim sınıfı ⁽⁴⁾	B
Tam yükte standart pamuklu programın ortalama yoğuşurma verimi, C_{dry}	81%
Kısmi yükte standart pamuklu programın ortalama yoğuşurma verimi, $C_{dry1/2}$	81%
Tam ve kısmi yükte standart pamuklu programın ağırlıklı yoğuşurma verimi, C_t	81%
Ürün ses gücü seviyesi ⁽⁵⁾	65
Ankastre kullanım	Yok

(1) Verim sınıfı A+++ (en yüksek verim)' dan D (en düşük verim)' ye kadar

(2) Standart pamuklu dolap programında, tam ve yarım yük koşulunda 160 kurutma çevrimine dayanan, düşük güç modları da dikkate alınarak hesaplanan enerji tüketim değeridir. Gerçek çevrim başına düşen enerji tüketim değeri, kurutma makinesinin kullanımına bağlıdır.

(3) “Pamuklu dolap programı” etikette ve ürün fişinde bilgilerin verildiği, tam ve yarım yükte kullanılacak standart kurutma programıdır. Bu program, normal ıslak pamuklu yüklerin kurutulmasında kullanılan enerji tüketimi açısından en verimli programdır.

(4) Verim sınıfı G (en düşük verim)' den A (en yüksek verim)' ya kadar

(5) Ağırlıklı ortalama değeri — L WA birimi dB(A) re 1 pW ile ifade edilmiştir.

GARANTİ BELGESİ

► MALIN

Cinsi ÇAMAŞIR KURUTMA MAKİNESİ
Markası REGAL
Modeli
Seri No

► ALICININ

Adı, Soyadı
Adresi
Tel

► SATICI FİRMANIN

Unvanı
Adresi
Tel-Faks
E-posta
Fatura Tarihi
Fatura No
Kaşe ve İmza

Teslim Tarihi ve Yeri
Azami Tamir Süresi 20 İşgünü
Garanti Süresi 2 Yıl

►REGAL

Üretici Firma

Vestel Beyaz Eşya San. ve Tic. A.Ş. Manisa Şubesi
Manisa OSB III. Kısım Keçiliköyosb Mah.
Mustafa Kemal Bulv. No:10
Yunusemre/Manisa - Türkiye
Tel: 0850 222 4 789
E-posta: vmh@vestel.com.tr
WhatsApp: 0850 222 4 789

Türkiye Genel Dağıtıcısı

Vestel Ticaret A.Ş.
Levent 199 Büyükdere Cad. No:199 34394
Şişli/İstanbul - Türkiye
Tel: 0850 222 4 789
E-posta: vmh@vestel.com.tr
WhatsApp: 0850 222 4 789

Genel Müdür
Ergün Güler



 Zorlu Holding kuruluşudur.

GARANTİ ŞARTLARI

1. Garanti süresi malın teslim tarihinden itibaren başlar ve 2 yıldır.
2. Malın bütün parçaları dahil olmak üzere tamamı firmamız garantisine kapsamındadır.
3. Malın garanti süresi içerisinde arızalanması durumunda, tamirde geçen süre garanti süresine eklenir. Malın tamir süresi en fazla 20 iş günüdür. Bu süre mala ilişkin arızanın servis istasyonuna, servis istasyonunun olmaması durumunda, malın satıcısı, bayi, acentası, temsilciliği, ithalatçısı veya üreticisinden birisine bildirim tarihinden itibaren başlar. Malın arızasının, 10 iş günü içinde giderilmesini halinde; üretici veya ithalatçı, malın garanti süresinin bitmesiyle birlikte, malın tamirini tamamlanmışca kadar, benzer özelliklere sahip başka bir malı tüketicinin kullanımına tahsis etmek zorundadır.
4. Malın garanti süresi içinde, gerek malzeme ve işçilik, gerekse montaj hatalarından dolayı arızalanması halinde, işçilik masrafı, değiştirilen parça bedeli ya da başka herhangi bir ad altında hiçbir ücret talep edilmeksizin tamiri yapılacaktır.
5. Tüketicinin tamir hakkını kullanması rağmen malın;
 - a) Garanti süresi içinde tekrar arızalanması,
 - b) Tamiri için gereken azami sürenin aşılması,
 - c) Tamirinin mümkün olmadığı, yetkili servis istasyonı, satıcı, üretici veya ithalatçı tarafından bir raporla belirlenmesi, durumlarında; tüketici malın bedel iadesini, ayp oranında bedel indirimini veya malın aypsız misli ile değiştirilmesini satıcıdan talep edebilir. Satıcı, tüketicinin talebini reddedemez. Bu talebin yerine getirilmesini durumunda satıcı, üretici ve ithalatçı müteselsilen sorumludur.
6. Malın kullanma kılavuzunda yer alan hususlara aykırı kullanılmasıyla kaynaklanan arızalar garanti kapsam dışındadır.

7. Garanti belgesi ile ilgili olarak çıkabilecek sorunlar için T.C. Gümrük ve Ticaret Bakanlığı, Tüketicinin Korunması ve Piyasa Gözetimi Genel Müdürlüğü'ne başvurulabilir.

GARANTİ YÜKÜMLÜLÜĞÜ - MÜŞTERİNİN DİKKAT ETMESİ GEREKEN HUSUSLAR

1. Garanti Belgesi üzerinde mamulün orijinal seri numarasında tahrifat yapıldığı hallerde garanti geçersizdir.
 2. Garanti yükümlülüğünün geçerli olabilmesi için, Vestel yetkili personelinden ya da yetkili servislerinden başka hiçbir kimsenin, hiçbir şekilde cihazın tamiri ve tadiline müdahale etmemesi gerekmektedir.
 3. Arızalı cihazın tamir yerini (cihazın kullanıldığı yer veya servis atölyesi) ve şekli yetkili servis belirler.
 4. Aşağıda açıklanan koşullarda arızalı cihaz garanti kapsamına girmez:
 - a) Cihazla bağlanan dış donanımdan (regülatör, Hesintisiz güç kaynağı, vb.) kaynaklanan arızalar,
 - b) Anormal voltaj düşüklüğü veya fazlalığından, hatalı elektrik tesisatından, cihazın etiketinde belirtildienden farklı bir şebeke gerilimine bağlanmasıyla oluşan arızalar,
 - c) Malın tesliminden sonraki nakiller ve yerleştirme sonucu (düşme, asırı sarsılma, darbe vs.) oluşabilecek arızalar,
 - d) Cihazın kullanımı hatalarından meydana gelen dış ve iç yüzeylerdeki bozulma, çizilme, kırılmalar ve arızalar,
 - e) Doğa olaylarının (yıldırım, sel, su baskını, deprem, yangın vs.) yol açacağı arızalar.
- Bu gibi durumlarda arızalı cihaz, Vestel yetkili uzmanlar tarafından tamir edilecek, standart tamir ücreti alınacaktır.

5. Garanti Belgesi'nin tekmellül ettirilerek tüketiciye verilmesi sorumluluğu tüketicinin malı satın aldığı yetkili satıcı, acente ya da temsilcilerle aittir. Garanti Belgesi, satın alınan mala ilişkin faturanın tarihi ve sayısı ile seri numarasını içermek zorundadır.

MÜŞTERİ'NİN SEÇİMLİK HAKLARI

- Müşteri; malın 6502 sayılı Tüketicinin Korunması Hakkında Kanun hükümleri uyarınca aypı olduğunun anlaşılması durumunda, aypı daha sonra ortaya çıkmış olsa bile, malın müşteriye teslim tarihinden itibaren iki yıllık zamanaşımı süresi içinde;
1. Satılanı geri vermeye hazır olduğunu bildirerek sözleşmeden dönme,
 2. Satılanı alıkoyup aypı oranında satış bedelinden indirim isteme, seçmiş haklarından birini Satıcıya karşı;
 3. Aşırı bir masraf gerektirmediği takdirde, bütün masrafları satıcıya ait olmak üzere satılanın ücretsiz onarılmasını isteme,
 4. İmkân varsa, satılanın aypsız bir misli ile değiştirilmesini isteme, seçmiş haklarından birini ise Satıcıya, üretici veya ithalatçıya karşı kullanabilir.
- Ücretsiz onarım veya malın aypsız misli ile değiştirilmesini satıcı için oranlısız güçlüğüleri beraberinde getirecek olması hâlinde tüketici, sözleşmeden dönme veya aypı oranında bedelden indirim haklarından birini kullanabilir.
- Müşteri; şikâyet ve itirazları konusundaki başvurularını Tüketiciler Mahkemelerine ve Tüketici Hakem Heyetlerine yapabilir.

Müşterinin Seçimlik Hakları

Müşteri; malın 6502 sayılı Tüketicinin Korunması Hakkında Kanun hükümleri uyarınca ayıplı olduğunun anlaşılması durumunda, ayıp daha sonra ortaya çıkmış olsa bile, malın müşteriye teslim tarihinden itibaren iki yıllık zamanaşımı süresi içinde;

1. Satılanı geri vermeye hazır olduğunu bildirerek sözleşmeden dönme,
2. Satılanı alıkoyup ayıp oranında satış bedelinden indirim isteme, seçimlik haklarından birini Satıcıya karşı;
3. Aşırı bir masraf gerektirmediği takdirde, bütün masrafları satıcıya ait olmak üzere satılanın ücretsiz onarılmasını isteme,
4. İmkân varsa, satılanın ayıpsız bir misli ile değiştirilmesini isteme, seçimlik haklarından birini ise Satıcıya, üretici veya ithalatçıya karşı kullanılabilir.

Ücretsiz onarım veya malın ayıpsız misli ile değiştirilmesinin satıcı için orantısız güçlükleri beraberinde getirecek olması hâlinde tüketici, sözleşmeden dönme veya ayıp oranında bedelden indirim haklarından birini kullanabilir.

Müşteri; şikâyet ve itirazları konusundaki başvurularını Tüketici Mahkemelerine ve Tüketici Hakem Heyetlerine yapabilir.

MEMNUN ETMEK GÖREVİMİZ TEŞEKKÜR ALMAK HEDEFİMİZ

Satış sonrası hizmetlerde en iyi deneyimi sunmak için buradayız.

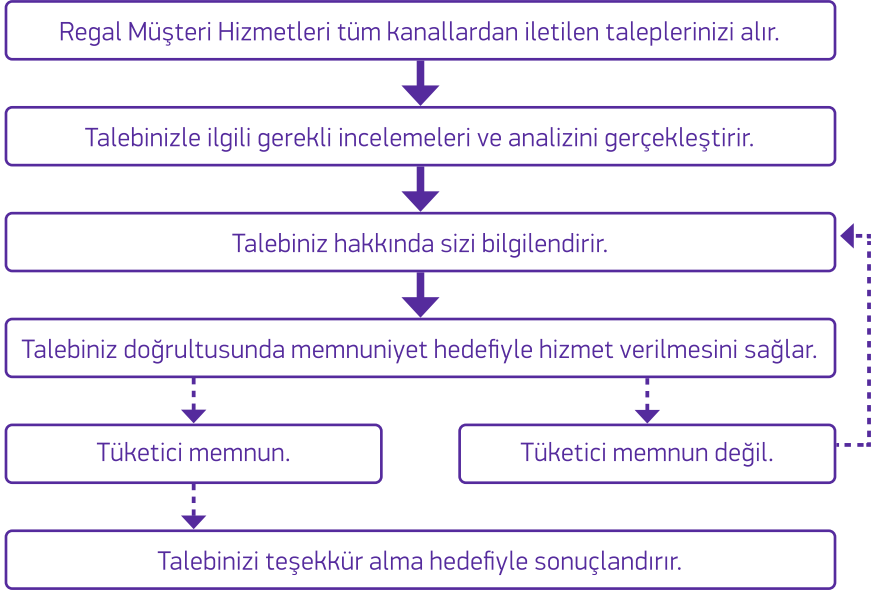

0850 222 4 789

www.regal-tr.com



0850 222 4 789



Cihazınızın T.C. Gümrük ve Ticaret Bakanlığı Tüketicinin Korunması ve Piyasa Gözetimi Genel Müdürlüğü'nce tespit ve ilan edilen kullanım ömrü (cihazın fonksiyonlarını yerine getirebilmesi için gerekli yedek parça bulundurma süresi) 10 yıldır.



Geri dönüştürülebilir kağıt kullanarak doğaya katkımızı sürdürüyoruz.

Üretici Firma

Vestel Beyaz Eşya San. ve Tic. A.Ş. Manisa Şubesi
Manisa OSB III. Kısım Keçiliköyosb Mah.
Mustafa Kemal Bulv. No:10
Yunusemre/Manisa - Türkiye
Tel: 0850 222 4 789
E-posta: vmh@vestel.com.tr
WhatsApp: 0850 222 4 789



Zorlu Holding kuruluşudur.

52327213-201228-01